

EAC



Беговая дорожка DFC SERA T780

Руководство пользователя



Рекомендации:

1. Перед установкой и эксплуатацией прочтите внимательно это руководство.
2. Сохраните эту инструкцию для будущего использования.

Содержание

1	Краткое описание.....	2
2	Основные технические характеристики.....	2
3	Советы по безопасности.....	3-4
4	Установка.....	4
5	Эксплуатация.....	4-6
6	Обслуживание.....	6-8
7	Устранение неполадок.....	8
8	Ошибки и самоконтроль.....	9
9	Сборочный чертеж.....	10

1. Краткое описание

Электрическая беговая дорожка DFC T780 (рис. 1) помогает вам в достижении цели по поддержанию вашего тела в тонусе и при этом имеет уникальный внешний вид. Интуитивно понятная панель управления. Легкое складывание тренажера позволяет экономить место. Автоматический диапазон скорости 1-22 км/ч, диапазон наклона 1-20%. Всё это делает данный тренажер востребованным в домашнем использовании.



Рис. 1: T-780 Автоматическая беговая дорожка

2. Основные технические характеристики

Основное назначение: построение красивого тела

Эта беговая дорожка предназначена для домашнего использования

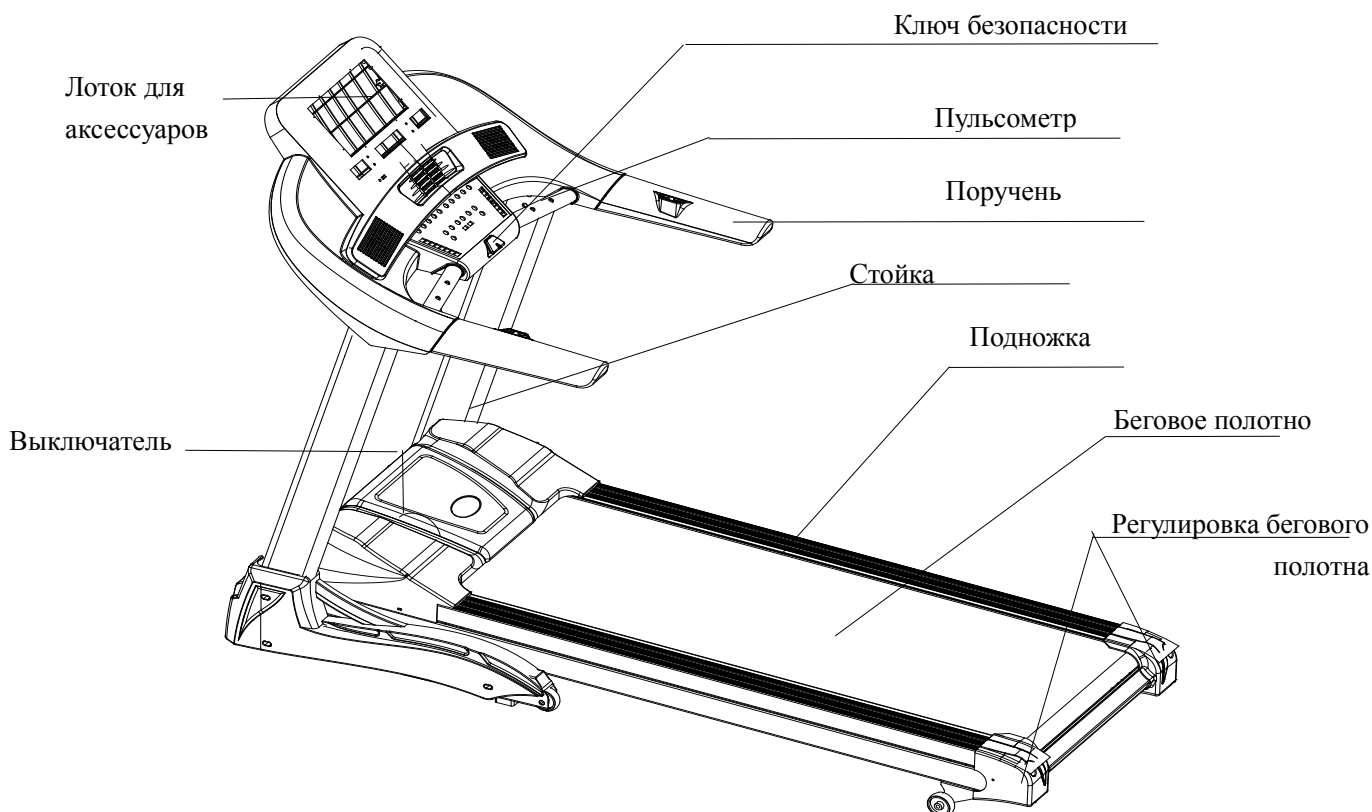
Дисплей: Жидкокристаллический дисплей с активной матрицей,

С 12 встроенными программами, 3 пользовательские программы, 3 целевых режима

С 3 режимами экрана, HRC режим

С различными развлекательными функциями

С встроенным вентилятором

Двигатель постоянного тока: 4 л.с.

Входное напряжение: 220V±10%

Частота: 50Гц

Диапазон скорости: 1~22 км/ч
Изменяемый угол наклона: 1-20%
Диапазон времени: 0:00~99:59(мин : сек);
Диапазон дистанции: 0.1~9.99 км
Габариты (Д*Ш*В): 2000x870x1510 (мм)
Нетто/Брутто: 105кг/ 115кг

3. Т Советы по безопасности

3.1 Вставьте вилку сетевого шнура в розетку. Токовая нагрузка должна быть менее 10А.

3.2 Непрерывное время работы должно составлять менее 2 часов.

3.3 Расположите беговую дорожку на чистом полу, не на ворсистом ковре, иначе вентиляция будет затруднительна. Также не помещайте беговую дорожку во влажное место или на улицу; Если обнаружены неполадки с электрическим проводом, замените его аналогичным, поставляемым нашей компанией. Для замены провода свяжитесь с местным дистрибьютором.

3.4 Беговую дорожку следует поместить в доступное место для подключения к розетке.

3.5 Новичок должен удерживать поручни, когда бежит или идет. Не вставайте на беговое полотно после включения тренажера (ключ безопасности вставлен в консоль). Встаньте на боковые подножки, нажмите кнопку “старт”, она начнет работать на самой малой скорости, в этот момент вы можете зайти на беговое полотно.

3.6 Для тренировок вам необходимо соответствующе одеваться. Не одевайте слишком свободную одежду, она может попасть в движущиеся части тренажера. Так же надевайте спортивную обувь с мягкой резиновой подошвой.

3.7 Перед снятием защитного кожуха беговой дорожки, пожалуйста, выключите тренажер.

3.8 Не подпускайте детей и неподготовленных пользователей к беговой дорожке, чтобы избежать ненужных травм.

3.9 Убедитесь, что один конец системы ключа безопасности находится в рабочей позиции, а второй закреплен на вашей одежде, когда вы бежите. Таким образом, вы можете вытащить ключ безопасности для внезапной остановки бегового полотна в случае чрезвычайной ситуации. Это убережет вас от травм.

3.10 Если вы наслаждаетесь посторонними занятиями во время тренировки, такими как просмотр ТВ, чтение, будьте особенно осторожны. Эти действия рассеивают ваше внимание, что может заставить вас потерять равновесие и получить травму.

3.11 Вытащите вилку из розетки и ключ безопасности, когда беговая дорожка не используется.

3.12 Пожалуйста, не кладите ничего под беговую дорожку и не позволяйте своим детям играть рядом с ней после складывания.

3.13 Проконсультируйтесь с вашим врачом перед началом занятий, если у вас есть одно из следующих показаний:

а) Кардиомиопатия, гипертония, сахарный диабет, астма, курение и другие хронические заболевания, осложнения.

б) Если вам больше 35 лет и у вас есть избыточный вес.

с) Беременности или кормление грудью.

3.14 Немедленно остановите тренировку и обратитесь к врачу, если вы чувствуете головокружение, переутомление, боль в грудной клетке или другие симптомы.

3.15 Пейте достаточное количество воды, если продолжительность выполнения упражнений на беговой дорожке более 20 минут.

4. Установка: см. “Сборочный чертеж”

5. Эксплуатация

5.1 Кнопки и функции

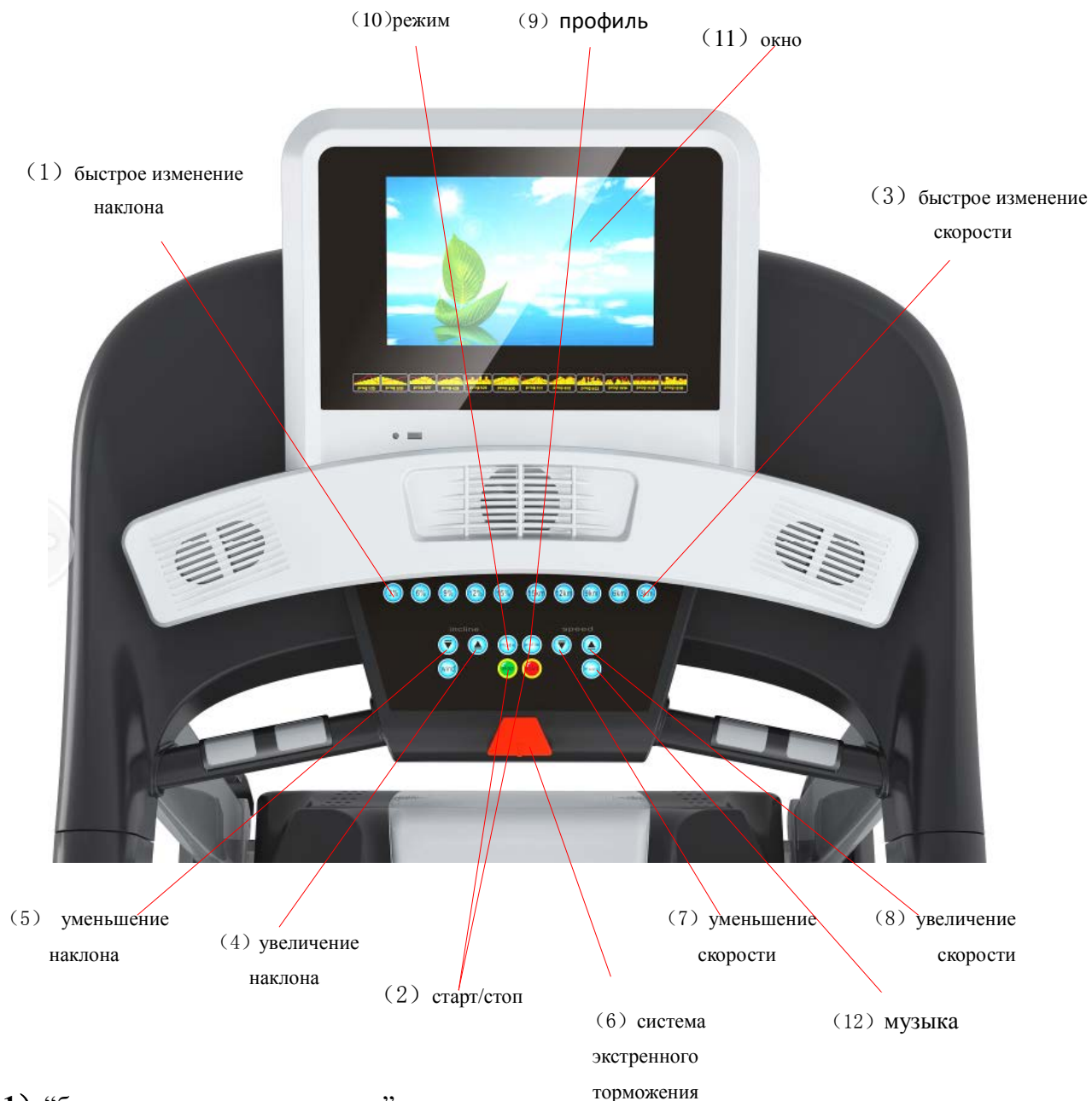

(1) “быстрое изменение наклона”

Нажмите эту кнопку, наклон установится на выбранную высоту.

(2) “Старт/стоп”

В режиме готовности нажмите эту кнопку, беговое полотно запустится со скоростью 1,0 км/ч. В режиме работы, если беговое полотно движется со скоростью более 3,5 км/ч, оно начнет замедляться, а затем остановится. Во время процесса остановки другие клавиши неактивны. Если полотно движется со скоростью менее 3 км/ч, оно немедленно остановится.

(3) “быстрое изменение скорости”

Во время работы нажмите эту кнопку, скорость достигнет выбранного значения.

(4) “увеличение наклона”

Нажатием этой кнопки вы можете выбрать необходимый наклон, за исключением экстренных ситуаций.

(5) “уменьшение наклона”

Нажатием этой кнопки вы можете выбрать необходимый наклон, за исключением экстренных ситуаций.

(6) “ключ безопасности”

В чрезвычайной ситуации потяните за ключ, тренажер немедленно остановится.

(7) “уменьшение скорости”

В режиме работы нажмите эту клавишу, скорость замедлится до необходимой.

(8) “увеличение скорости”

В режиме работы нажмите эту клавишу, скорость увеличится до необходимой.

(9) “программа”

В режиме подготовки нажмите эту клавишу, чтобы выбрать программу тренировки. Диапазон P1-P12, всего 12 программ.

(10) “режим”

В режиме подготовки удерживайте эту кнопку в течение 3 секунд, время, расстояние и калории можно установить. Нажмите кнопки увеличения/уменьшения скорости, установите время, расстояние и калории. Затем нажмите кнопку “ВКЛ/ВЫКЛ”, беговое полотно запустится со скоростью 1.0 км/ч. Запустится обратный отсчет по установленным целям, при достижении “0”, тренажер остановится.

(11) TFT сенсорный экран

См. отдельную инструкцию.

5.2 Работа без нагрузки

1. Вставьте силовой кабель в розетку с заземлением, переведите выключатель на раме в позицию “1”.
2. Вставьте ключ безопасности в правильную позицию, контур включился, нажмите “старт/стоп”, запустите беговое полотно без нагрузки. Протестируйте состояние бегового полотна (тестируйте с самой медленной до самой быстрой скорости), после тестирования нажмите “старт/стоп”.
3. Если все хорошо, можно начать бег.

5.3 Инструкция по эксплуатации

5.3.1

1. Вставьте силовой кабель в розетку с заземлением, переведите выключатель на раме в позицию “1”. Вставьте ключ безопасности в указанную позицию. Через несколько секунд панель оповестит, что тренажер готов к использованию.
2. Прикрепите другой конец ключа безопасности к одежде и встаньте на подножки по бокам.
3. Нажмите кнопку “старт/стоп”, беговое полотно начнет двигаться с наименьшей возможной скоростью (1.0 км/ч). В окошке скорости будет отображаться ваша текущая

скорость.

4. Начните бежать.

5. Нажмите кнопку изменения скорости или кнопку увеличения, чтобы отрегулировать скорость и наклон, окошки скорости и наклона покажут текущие значения.

6. Чтобы безопасно завершить вашу тренировку, сначала нажмите кнопку “старт/стоп”, чтобы остановить беговую дорожку. Покиньте беговое полотно, пока оно медленно останавливается. Выключите питание.

5.3.2 Измерение сердечного ритма

Наша беговая дорожка может измерить ваш сердечный ритм с помощью пульсометра. Данные приведены только для справки.

5.4 Складывание и раскладывание беговой дорожки

5.4.1 Складывание

Во-первых, поднимите и сложите заднюю часть рамы вручную, пока не услышите легкий звук, что означает, что система была заблокирована. В этот момент подножка не может быть повернута в противоположном направлении.

5.4.2 Раскладывание

Положите сложенную беговую дорожку на просторное место, где вы будете тренироваться. Затем потяните за подвижную часть руками, чтобы её разблокировать. Надавите на заднюю часть рамы приблизительно на 10%, отпустите её, затем она откроется автоматически.

6. Обслуживание

6.1 Способ идентификации степени натяжения бегового полотна и V-образного ремня.

Когда беговое полотно проскальзывает, выполните следующие шаги, чтобы убедиться, что ремни необходимо отрегулировать, беговое полотно или V-образный ремень.

а) Обесточьте, открутите болт на защитном кожухе. Затем снимите защитный кожух с беговой дорожки.

б) Установите скорость около 3 км/ч, встаньте на беговое полотно и, оказывая на него давление, попытайтесь остановить его. Если беговое полотно остановилось вместе с передними роликами, но мотор при этом работает в этом состоянии, это значит, что необходимо отрегулировать V-образный ремень.

в) Установите скорость около 3 км/ч, встаньте на беговое полотно и, оказывая на него давление, попытайтесь остановить его. Если беговое полотно остановилось, но передние ролики продолжают вращаться в этом состоянии, это означает, что необходимо отрегулировать беговое полотно.

6.2 Регулировка V-образного ремня

Сначала обесточьте тренажер и снимите защитный кожух.

а) Ослабьте четыре винта мотора, отрегулируйте их вращая по часовой стрелке, затем затяните ослабленные винты.

б) Включите питание и отрегулируйте, если V-образный ремень ослаблен или не

соответствует пункту 6.1 выше, повторите действие, указанное в пункте а) выше.

6.3 Регулировка бегового полотна

- а) Включите скорость 5.6 км/ч для бега.
- б) Поверните болты одновременно с правой и левой стороны на полоборота или оборот ключом на 8 мм. (рис.1 и рис. 2)
- в) Если после регулировки беговое полотно слегка проскальзывает, повторите действия, описанные выше.



Натянуть беговое полотно (рис. 1)



Ослабить беговое полотно (рис. 2)

6.4 Регулировка смещения бегового полотна

Беговое полотно будет смещаться больше или меньше нормы во время использования. Необходимо будет его регулировать. Выполните следующие пункты:

- а) Расположите беговую дорожку на горизонтальной поверхности, установите скорость 5.6 км/ч для бега.
- б) Если беговое полотно смещается вправо, отрегулируйте болт с правой стороны, повернув его на полоборота по часовой стрелке, затем отрегулируйте болт слева, повернув его на полоборота против часовой стрелки (см. рис. 3).
- в) Если беговое полотно смещается влево, отрегулируйте болт с левой стороны, повернув его на полоборота по часовой стрелке, затем отрегулируйте болт справа, повернув его на полоборота против часовой стрелки (см. рис. 4).

Если после регулировки беговое полотно всё равно смещается, повторите действия, описанные выше.

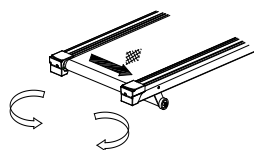

Регулировка смещения вправо (рис. 3)

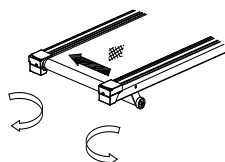

Регулировка смещения влево (рис. 4)

6.5 Смазка беговой платформы

Беговая дорожка оснащена смазанной беговой платформой, которую необходимо обслуживать. Трение между беговой платформой и беговым полотном оказывает большое влияние на срок службы тренажера. Поэтому смазывайте ваш тренажер своевременно. Выполните следующие пункты:

- а) Обесточьте тренажер.
- б) Протрите пыль между платформой и беговым полотном чистой тканью.
- в) Распределите силиконовую смазку равномерно по платформе и полотну.
- д) В процессе смазывания держите вашу одежду подальше от тренажера чтобы избежать травм.

6.6 Чистка

- a)** Обесточьте тренажер и вытащите штепсель перед чисткой.
- b)** Вытрите пыль, часто оседающую на поверхностях и беговой платформе.
- c)** Очистите поверхность рамы и бегового полотна с помощью мягкой ткани и жидкого мыла, не используйте агрессивные чистящие средства (после чистки протрите насухо).
- d)** Снимайте защитный кожух каждые два месяца, используйте пылесос для сбора пыли, которая накопилась под кожухом (пыль может стать причиной короткого замыкания).

6.7 Ярлыки, складывание, хранение

6.7.1 Ярлыки

Перед очисткой или обслуживанием убедитесь, что штепсель вытасчен.

6.7.2 Хранение

Беговая дорожка должна быть перемещена в другую локацию при повышении влажности. Нельзя разбрызгивать воду и что-то ставить или устанавливать на беговую дорожку.

Повышайте влажность воздуха в помещении зимой. И устраняйте большое статическое электричество, это может нарушить работу консоли или даже повредить внутренние компоненты.

7. Устранение неполадок

7.1 Анализ и устранение неисправностей

№	Неисправность	Причины	Решение
1	Беговая дорожка не запускается	Ключ системы безопасности в неправильной позиции	Установите ключ правильно
		Электрический переключатель в позиции "0"	Переведите переключатель в позицию "1"
		Неправильный переключатель	Замените переключатель
2	Счетчик работает некорректно	Контрольно-измерительный прибор и панель не имеют связь	Открутите болт и откройте кожух мотора и переподключите счетчик
			Включите счетчик и подключите по новой
3	Пульс не отображается	Поверхность датчика пульсометра недостаточно влажная	Смочите поверхность водой или жидкостью для контактных линз
		Колебание магнитного поля	Переместитесь подальше от возможных магнитных полей
4	Наклон не работает	Кабель мотора работает некорректно	Откройте кожух мотора и снова подключите его
5	Беговое полотно движется быстрее или медленнее, чем должно	Неотрегулировано	Отрегулируйте его
6	Беговое полотно проскальзывает	Беговое полотно недостаточно натянуто	Прочитайте пункт 6.3. Отрегулируйте натяжение бегового полотна
7	Беговое полотно смещается	Беговое полотно не отрегулировано	Прочтите пункт 6.4. Отрегулируйте смещение бегового полотна

7.2 Если проблема не устранена после применения советов выше, мы надеемся, что вы сможете как можно скорее связаться с нашими техническими специалистами.

8 Ошибки и самоконтроль

8.1 Ошибки :Беговая дорожка выдает следующий код ошибки, если что-то не так, свяжитесь с техническими специалистами в короткие сроки, если это произойдет.

E01 : Сбой связи

E02 : Нет сигнала от мотора

E03 : ошибка датчика

E05 : скачок напряжения

E07: Нет ключа безопасности

8.2 Самоконтроль

Нет необходимости делать самопроверку до возникновения особой ситуации. При необходимости, пожалуйста, выполняйте эту процедуру, следуя указаниям профессиональных технических специалистов, из-за наличия высокого напряжения.

- a. Поднимите кожух мотора
- b. Включите беговую дорожку
- c. Вытащите ключ безопасности, затем переведите выключатель плате мотора в положение Вкл
- d. Переведите выключатель в положение Выкл

Самоконтроль продолжится автоматически.

1

Motorized Treadmill Installing Sketch Map

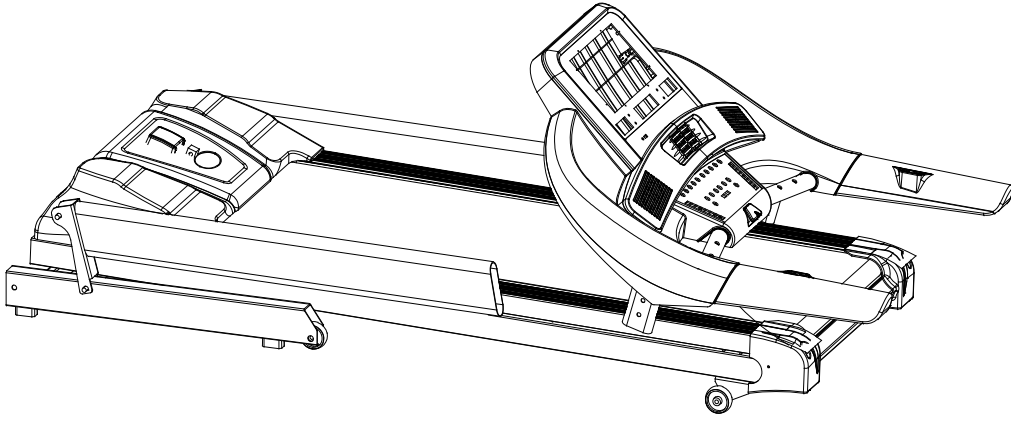

1

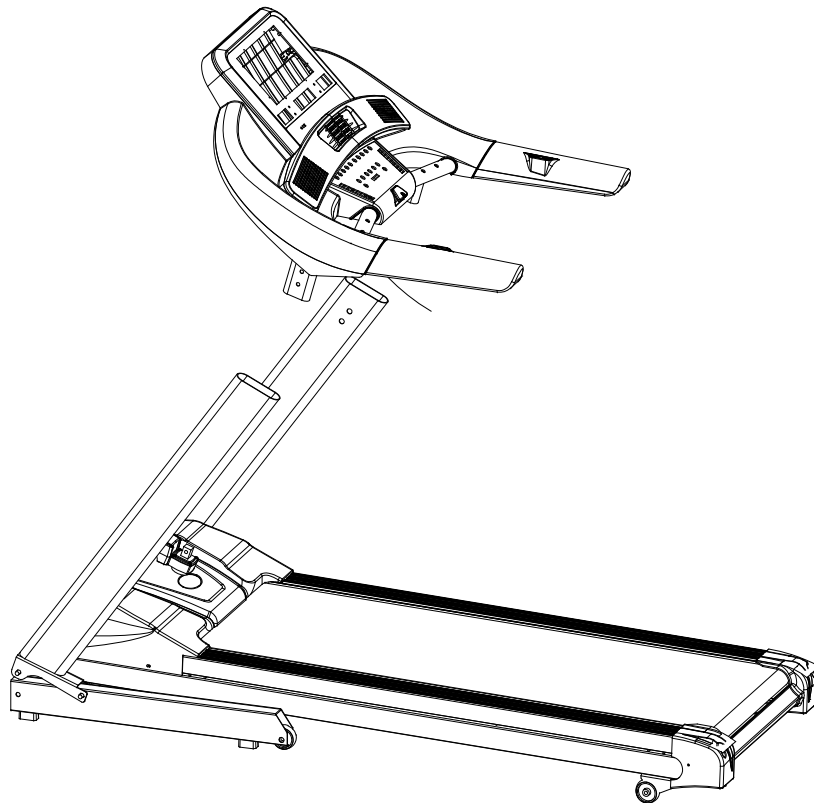

2

2

Motorized Treadmill Installing Sketch Map

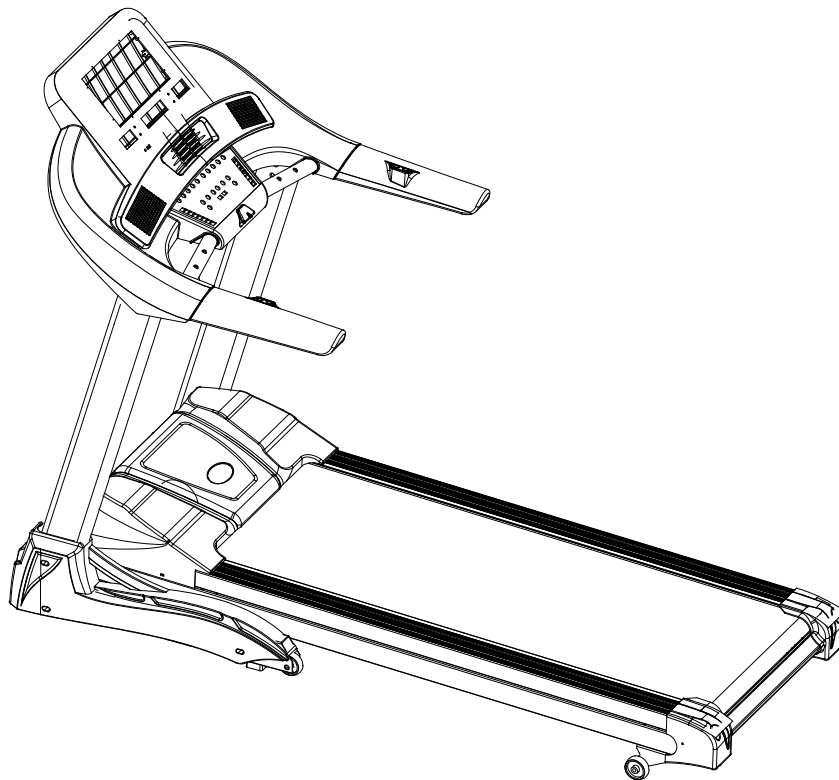
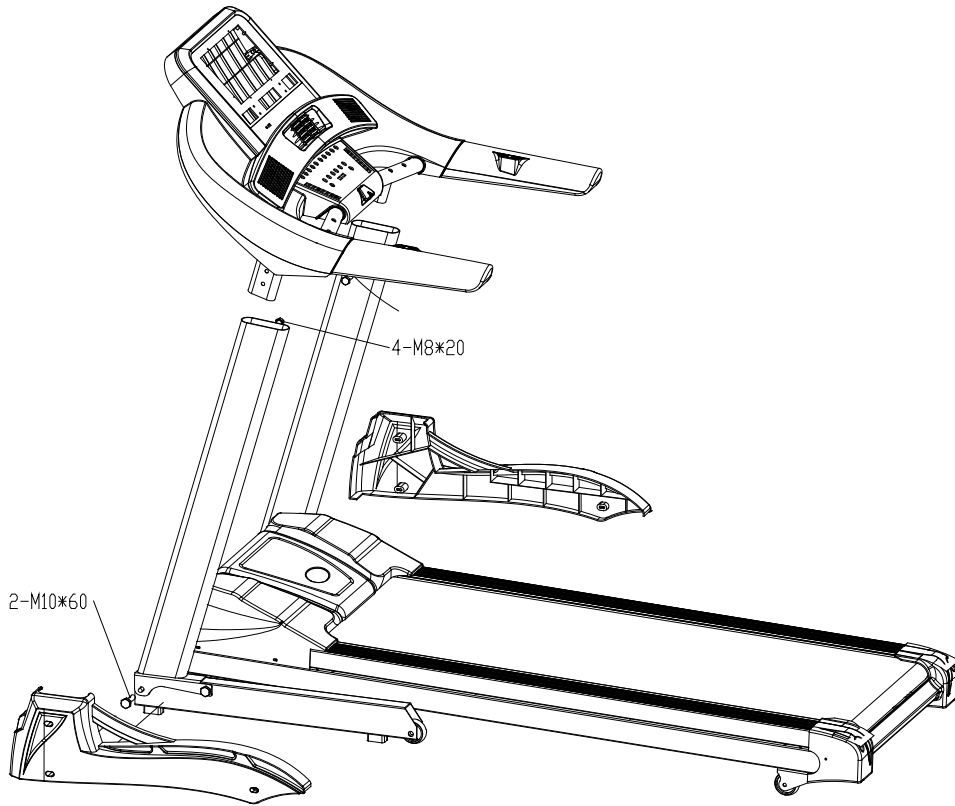

Программы: P1 – P12

Время																					
Прог.		1	2	3	4	5	6	7	8	9	10	11	12	13	14	15	16	17	18	19	20
P1	Скорость	2	3	3	4	5	3	4	5	5	3	4	5	4	4	4	2	3	3	5	3
	Наклон	0	7	7	6	6	5	5	4	4	3	3	2	2	2	2	2	2	3	3	4
P2	Скорость	2	4	4	5	6	4	6	6	6	4	5	6	4	4	4	2	2	5	4	1
	Наклон	0	3	3	5	5	7	7	9	9	7	7	5	5	3	3	3	3	5	5	7
P3	Скорость	2	4	4	6	6	4	7	7	7	4	7	7	4	4	4	2	4	5	3	2
	Наклон	0	5	5	5	12	12	5	5	5	12	12	5	5	5	12	12	5	5	5	12
P4	Скорость	3	5	5	6	7	7	5	7	7	8	8	5	9	5	5	6	6	4	4	3
	Наклон	0	2	3	4	5	6	7	7	6	5	4	3	2	1	1	2	3	4	5	6
P5	Скорость	2	4	4	5	6	7	7	5	6	7	8	8	5	4	3	3	6	5	4	2
	Наклон	0	2	3	4	5	6	7	7	6	5	4	3	2	1	1	2	3	4	5	6
P6	Скорость	2	4	3	4	5	4	8	7	6	7	8	3	6	4	4	2	5	4	3	2
	Наклон	0	2	3	4	5	6	7	7	6	5	4	3	2	1	1	2	3	4	5	6
P7	Скорость	2	3	3	3	4	5	3	4	5	3	4	5	3	3	3	6	6	5	3	3
	Наклон	2	3	4	5	6	7	8	9	9	9	9	9	8	7	6	5	4	3	2	2
P8	Скорость	2	3	3	6	7	7	4	6	7	4	6	7	4	4	4	2	3	4	4	2
	Наклон	0	3	3	5	5	7	7	9	9	7	7	5	5	3	3	3	3	5	5	7
P9	Скорость	2	4	4	7	7	4	7	8	4	8	9	9	4	4	4	5	6	3	3	2
	Наклон	0	2	2	2	2	2	2	2	2	2	2	2	2	2	2	2	2	2	2	2
P10	Скорость	2	4	5	6	7	5	4	6	8	8	6	6	5	4	4	2	4	4	3	3
	Наклон	9	8	7	6	5	4	3	3	4	5	6	7	8	9	9	8	7	6	5	4
P11	Скорость	3	4	5	9	5	9	5	5	5	9	5	5	5	5	9	9	8	7	6	3
	Наклон	9	8	7	6	5	4	3	3	4	5	6	7	8	9	9	8	7	6	5	4
P12	Скорость	2	5	8	10	7	7	10	10	7	7	10	10	6	6	9	9	5	5	4	3
	Наклон	2	2	2	2	2	2	2	2	3	3	3	3	3	3	3	4	4	4	4	4

Для данного руководства была выполнена проверка, если вы обнаружили ошибки, пожалуйста, сообщите нам. Если изображения и реальный продукт не совпадают, пожалуйста, считайте, что тренажер является окончательной правильной версией.

Если какие-либо улучшения функционала или спецификации будут обнаружены, пожалуйста, сообщите нам об отсутствии этой информации в руководстве.

ДРИАДА

Спорт

Беговая дорожка

DFC SERA T780

РЕМОНТНАЯ СХЕМА

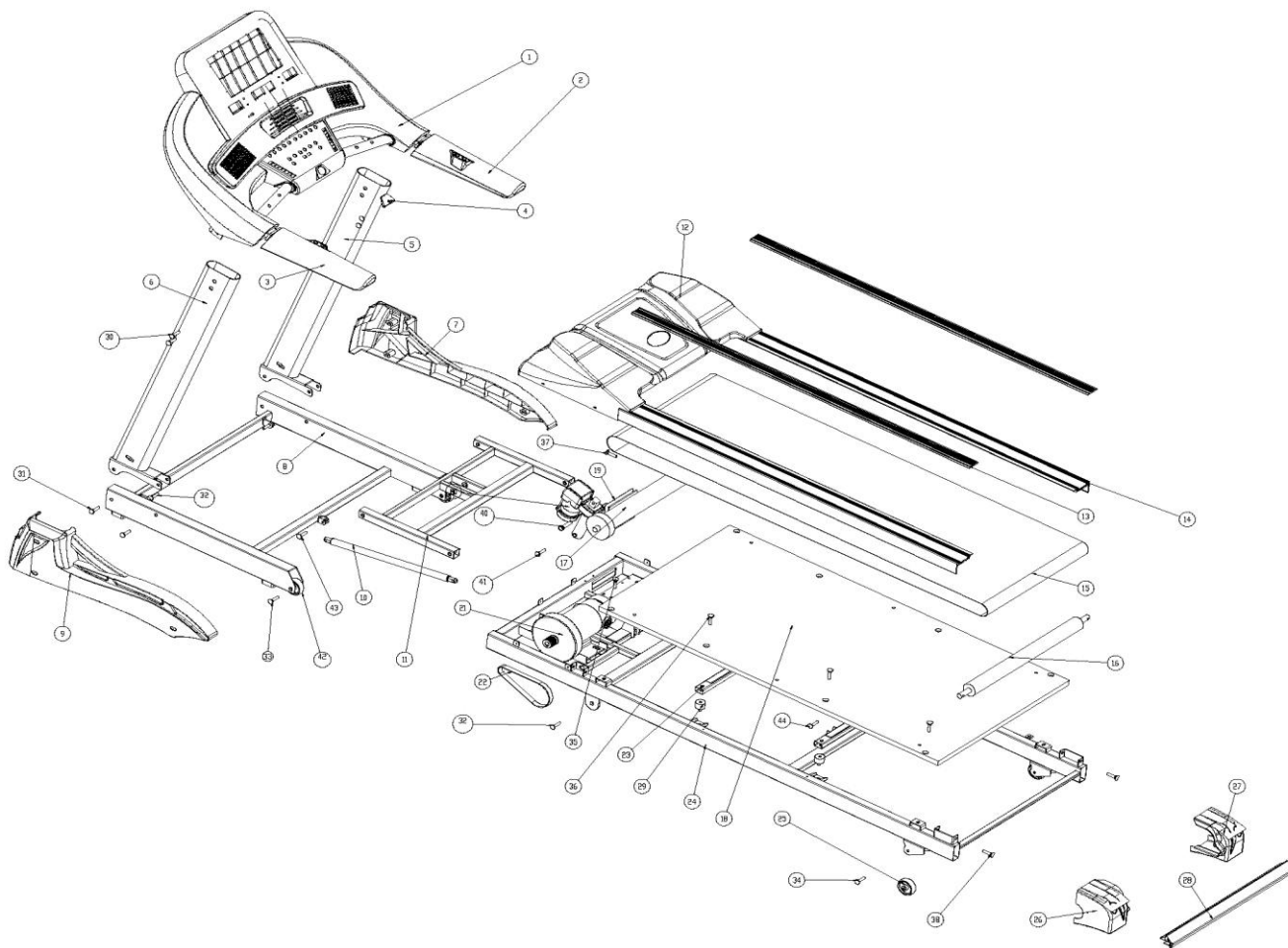

Поз	Номер	Наименование	Кол-во
1	T780/01	консоль в сборе	1
2	T750/02	рукоятка правая	1
3	T750/03	рукоятка левая	1
4	T750/04	ключ безопасности	1
5	T750/05	стойка правая	1
6	T750/06	стойка левая	1
7	T750/07	накладка правая	1
8	T750/08	стабилизатор	1
9	T750/09	накладка левая	1
10	T750/10	амортизатор	1
11	T750/11	рама подъема	1
12	T750/12	крышка мотора	1
13	T750/13	подножка	2
14	T750/14	накладка	2
15	T750/15	полотно	1
16	T750/16	ролик ведомый	1
17	T750/17	ролик ведущий	1
18	T750/18	платформа	1
19	T780/19	контроллер	1
20	T750/20	мотор подъема	1
21	T780/21	мотор	1
22	T750/22	ремень	1
23	T750/23	поперечина	2
24	T750/24	рама	1
25	T750/25	колесо	2
26	T750/26	заглушка левая	1
27	T750/27	заглушка правая	1
28	T750/28	накладка	1
29	T750/29	амортизатор	4
30	T750/30	винт	4
31	T750/31	винт	4
32	T750/32	винт	2
33	T750/33	винт	2
34	T750/34	винт	4
35	T750/35	винт	4
36	T750/36	винт	1
37	T750/37	винт	2
38	T750/38	винт	2
39	T750/39	винт	2
40	T750/40	винт	2
41	T750/41	винт	2
42	T750/42	винт	1
43	T750/43	винт	1

ИНСТРУКЦИИ ПО РАБОТЕ С СЕНСОРНЫМ ДИСПЛЕЕМ к модели T780

ЦВЕТНОЙ TFT-ДИСПЛЕЙ ДИАГОНАЛЬЮ 10,1 ДЮЙМОВ, С USB-ПОРТОМ И АУДИОВХОДОМ

Технические характеристики:

Поддерживаемые форматы музыки: MP3, WMA, WAV

Поддерживаемые форматы видео: MPEG, DAT, MPG, MP4, MKV, 3GP, H.264

Поддерживаемые форматы изображений: JPG, TIF, PNG, BMP

Разрешение видео: 1080P

Поддерживаются USB-накопители объёмом до 32 Гб

1. Функциональные кнопки:

После подключения устройства к электропитанию, на дисплее появится следующее изображение:

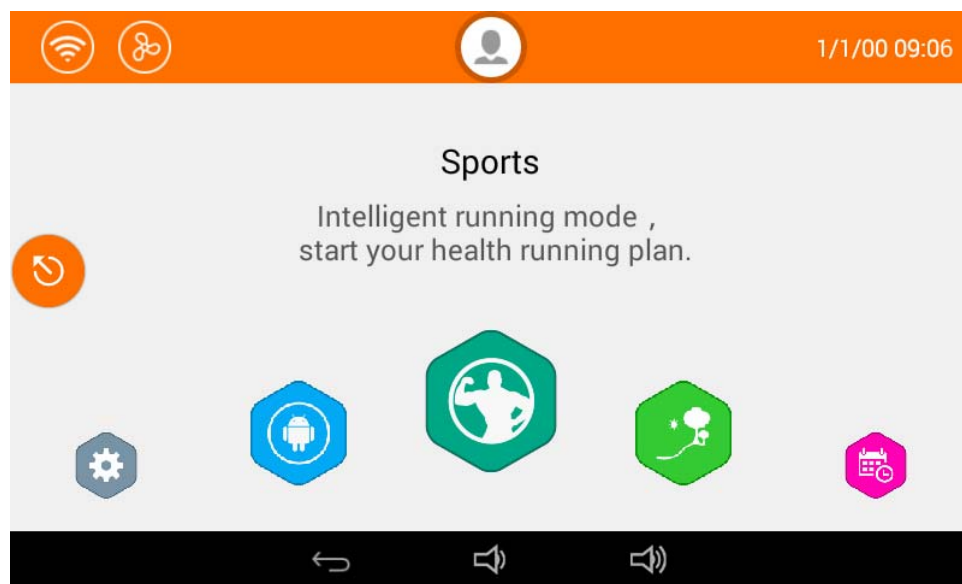





В верхней части дисплея отображается базовая информация:

- в левом углу – статус WIFI-подключения, а также режим работы вентилятора;
- по центру – вход в систему или имя учетной записи (если авторизация уже была выполнена);
- с правой стороны – текущая дата и время.

Обозначение кнопок:

 – WIFI-подключение,  – вентилятор,  – авторизация в системе.

 – тренировка,  – карта местности,  – история тренировок,

 – режим медиа,  – настройки,  – помощь,  – информация о тренировке.

В нижней части дисплея расположены 3 кнопки – кнопка НАЗАД , а также кнопки уменьшения и увеличения громкости (перечислены слева направо).

2. Настройка параметров дисплея:

Нажмите кнопку НАСТРОЙКИ  :

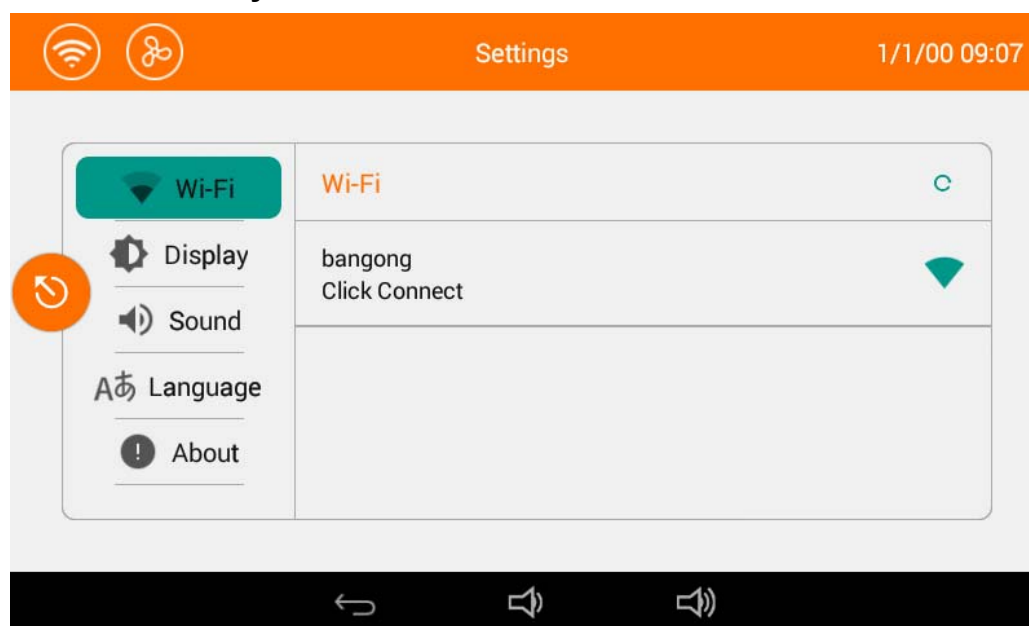

Вы можете получить доступ к WIFI, если это необходимо.

1) Для настройки таких параметров, как качество изображения и время перехода в спящий режим, нажмите кнопку Display (Дисплей), после чего установите необходимые значения.

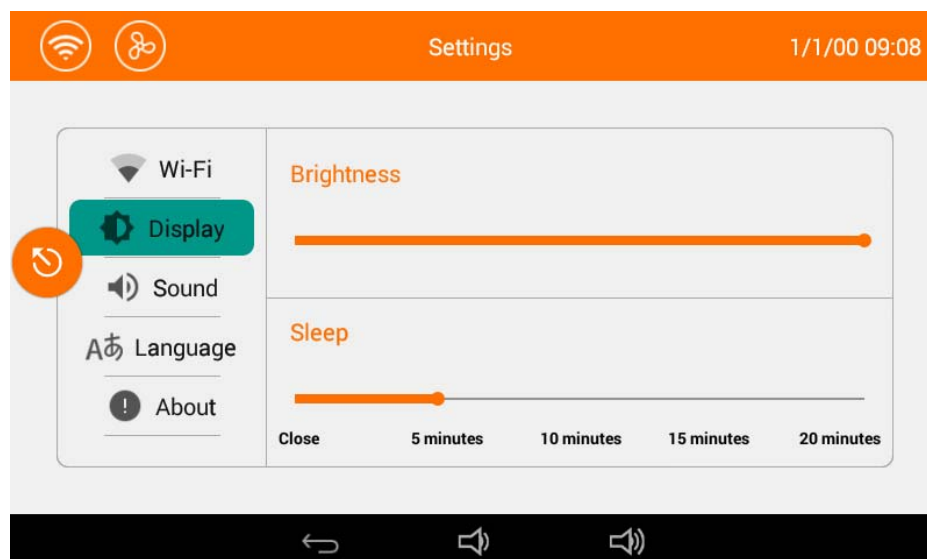

2) Для того, чтобы перейти к настройке звука, нажмите кнопку **Sound (Звук)**.

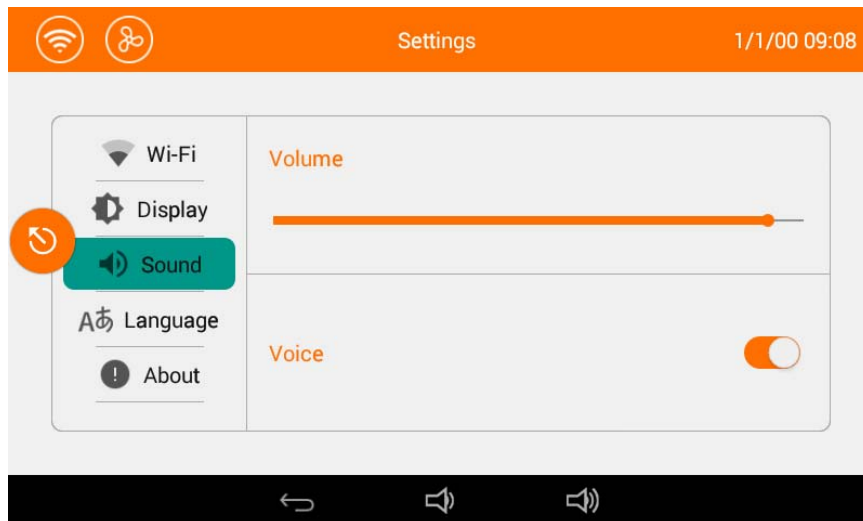

3) Для перехода к настройке языковых параметров, нажмите кнопку **Language (Язык)**, затем выберите необходимый язык.



4) Для того, чтобы получить информацию о текущей версии программного обеспечения и проверить наличие доступных обновлений ПО, нажмите кнопку **About (О программе)**.

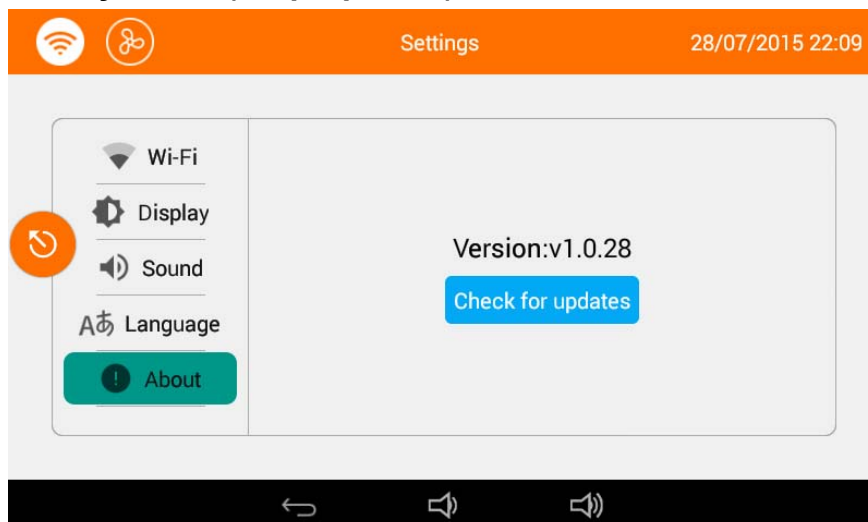

5) Если Вы хотите обновить текущую версию программного обеспечения, нажмите кнопку ПРОВЕРКА ОБНОВЛЕНИЙ ПО  .

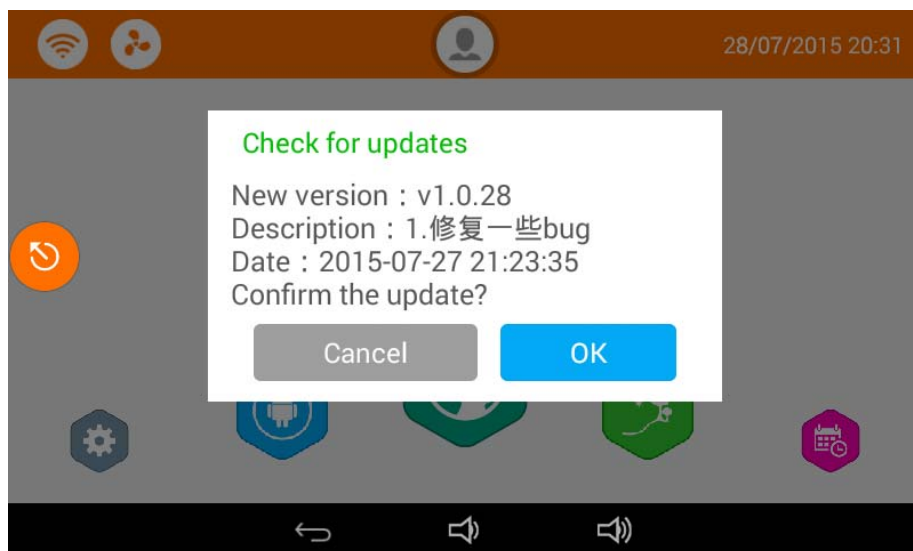

Вы можете обновить ПО до последней доступной версии, в любое время, когда подключены к сети.

7) Для возврата к стартовой странице нажмите кнопку НАЗАД  .

3. Авторизация в системе:

Чтобы войти в свою учётную запись или зарегистрироваться в системе (при первичном подключении), нажмите кнопку АВТОРИЗАЦИЯ  :

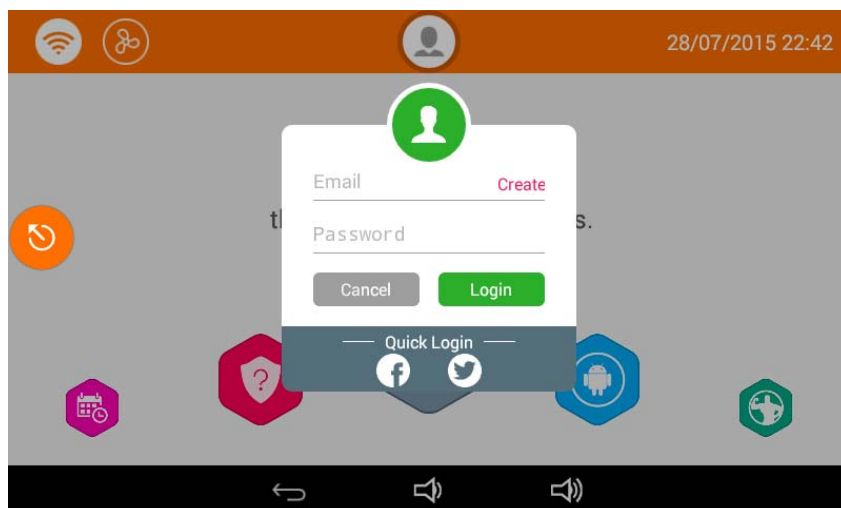

4. Настройка параметров тренировки

1) Нажмите кнопку **Sports (Тренировка)** и перейдите к разделу **Rapid Weight Loss (Быстрое снижение веса)**

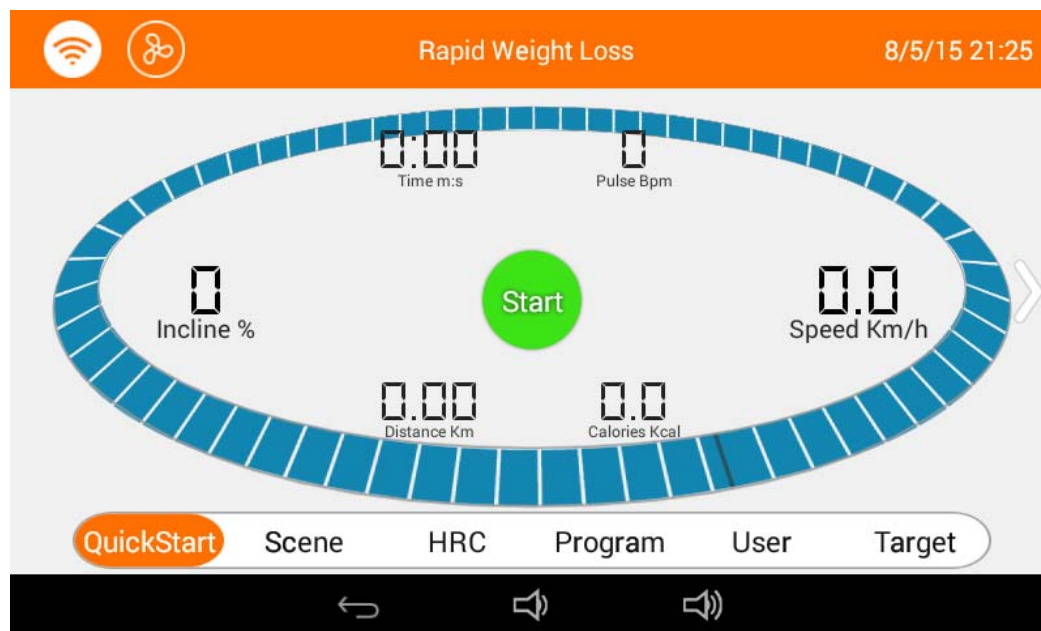

Тренировка на местности:

В меню настроек Вы можете выбрать карту местности для Ваших занятий (их всего 3 в доступе). Для этого нажмите кнопку **Scene (Карта)**, выберите нужную карту и запустите тренировку, нажав кнопку **Start (Пуск)**.

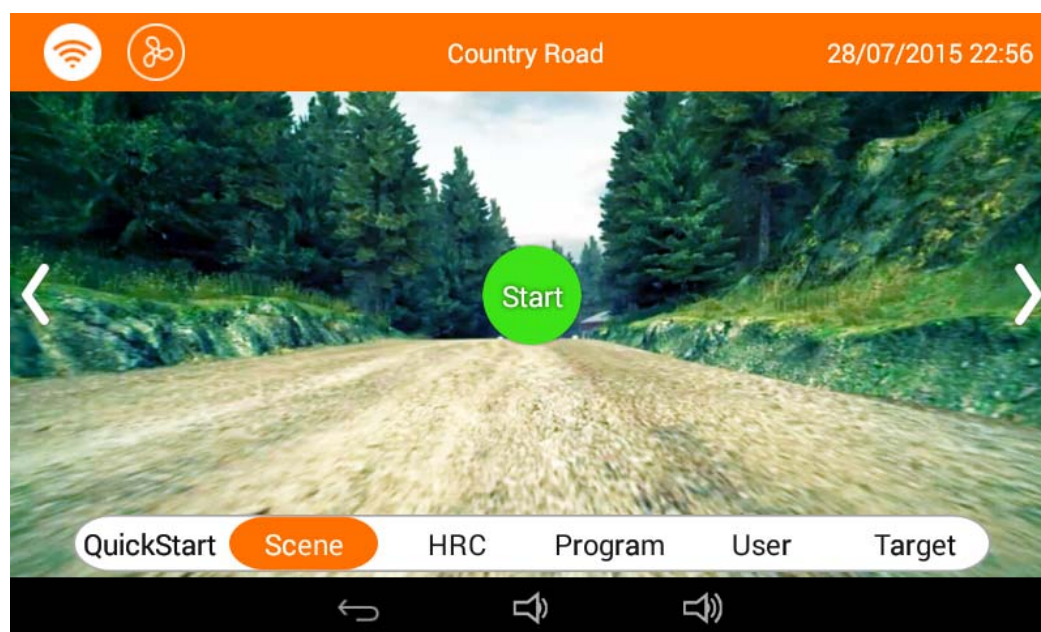

Тренировка с контролем частоты пульса:

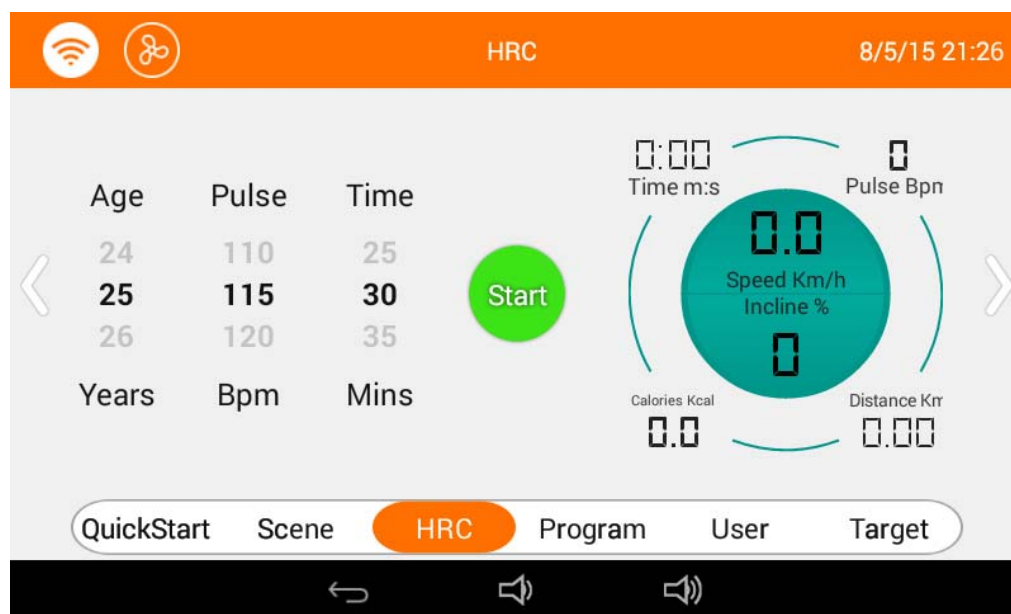

Встроенные программы тренировок:

В программный пакет входит 12 предустановленных программ; выберите желаемую программу и запустите тренировку, нажав кнопку Start (Пуск).

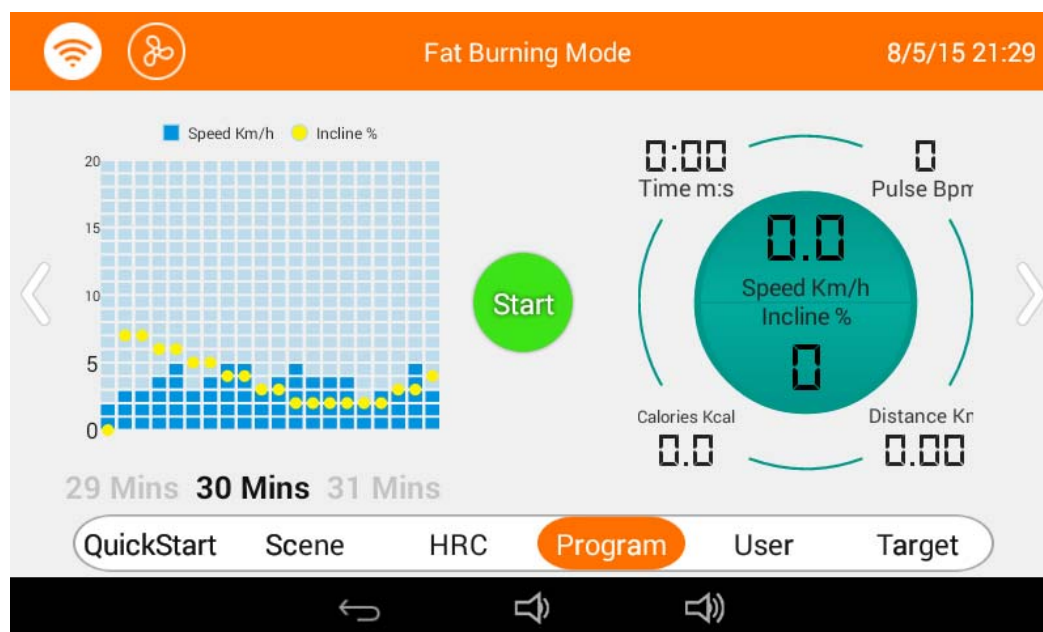

Пользовательские программы тренировок:

В программный пакет включены 3 пользовательские программы тренировок:

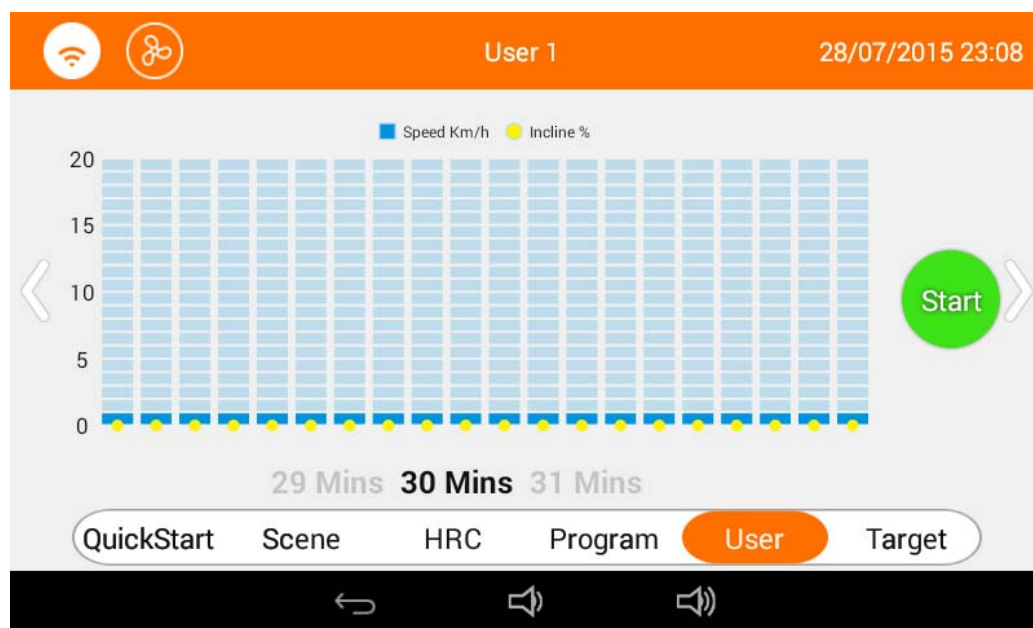

Целевые программы тренировок:

В программный пакет включены 3 целевые программы тренировок:

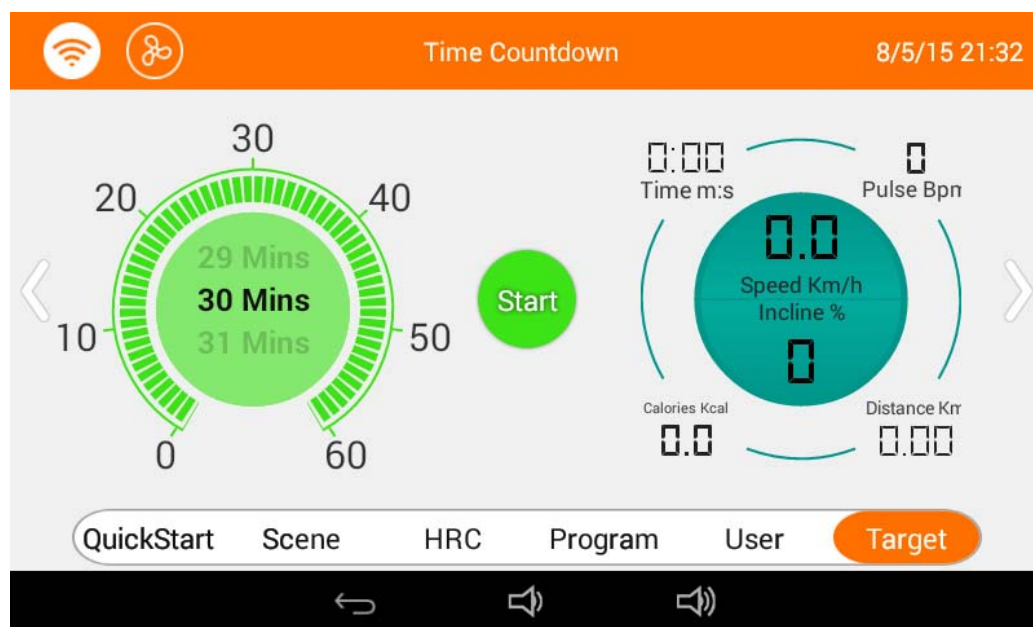

2) Нажмите кнопку ПУСК , и на дисплее снова отобразится раздел Rapid Weight Loss (Быстрое снижение веса)

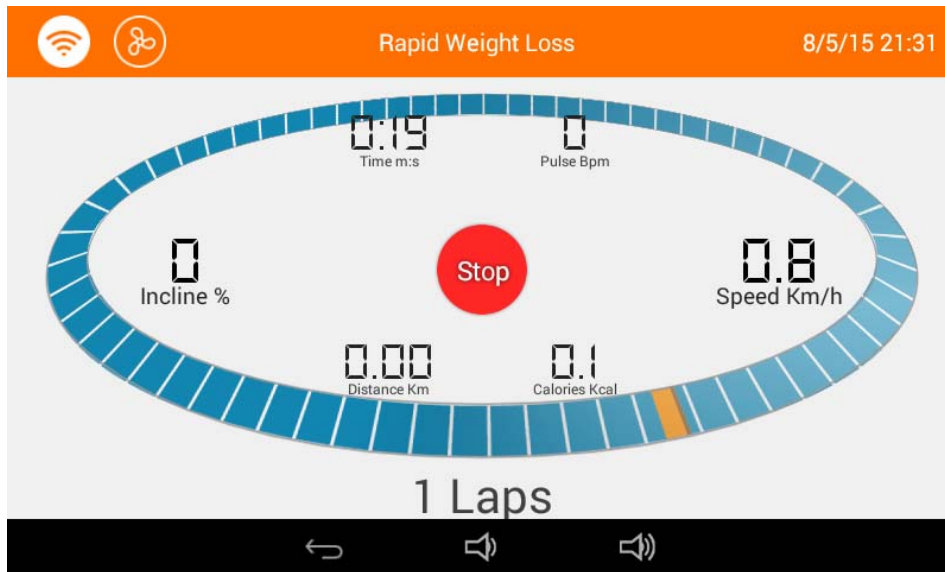

3) Отрегулируйте скорость и угол наклона тренажёра:

а: Нажмите кнопку Speed (Скорость) и установите необходимое значение скорости.

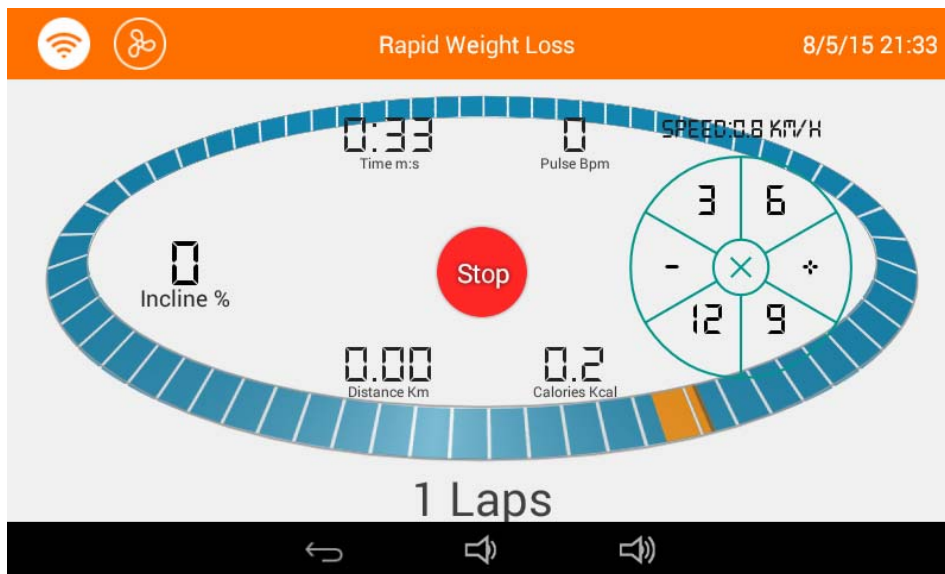

б: Аналогичным способом выполните настройку угла наклона.

4) Вы можете вернуться к стартовой странице в любое время при помощи

кнопки НАЗАД . Вы также можете перейти в главное меню и изменить

настройки, нажав кнопку WIFI-ПОДКЛЮЧЕНИЕ .

5) Нажмите кнопку СТОП

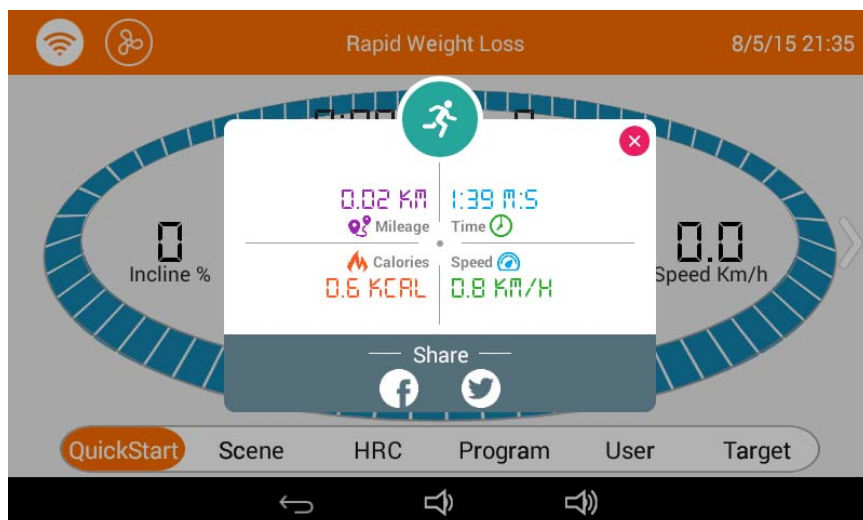

5. Доступные карты местности:

В систему встроены 3 карты местности: просёлочная дорога, открытая долина и городские улицы.

а) Просёлочная дорога (общая дистанция – 2 км):

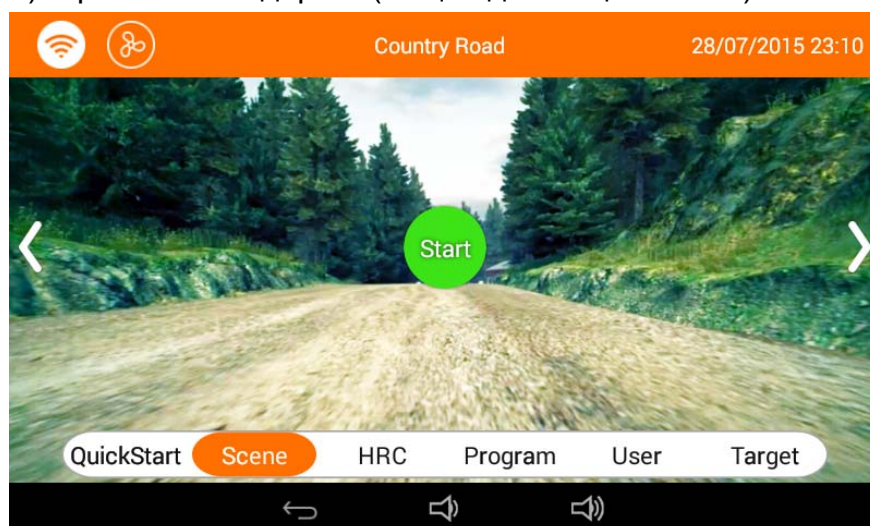

б) Открытая долина (общая дистанция – 3 км):

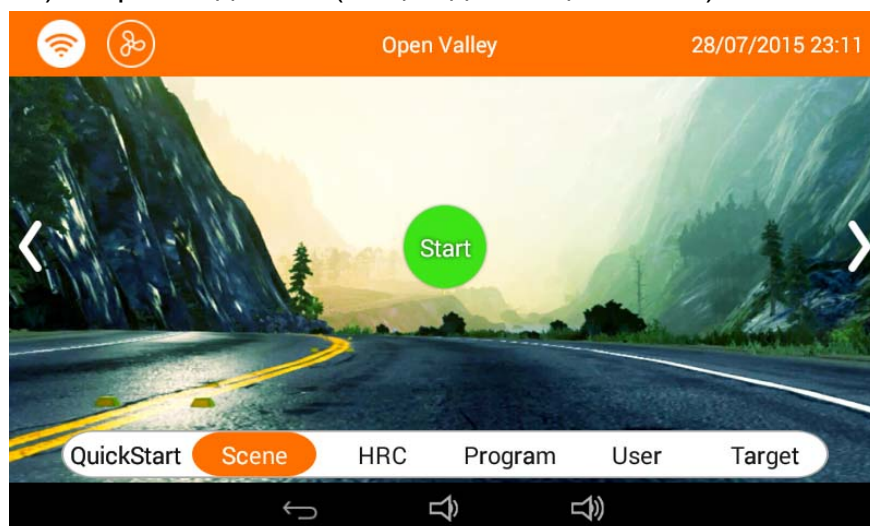

в) Городские улицы (общая дистанция – 4 км):

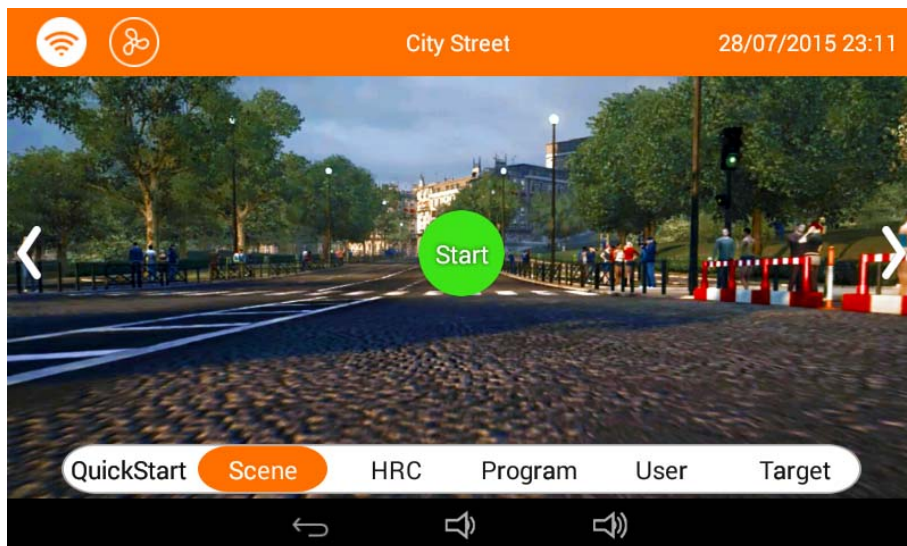

Нажмите кнопку Start (Пуск):

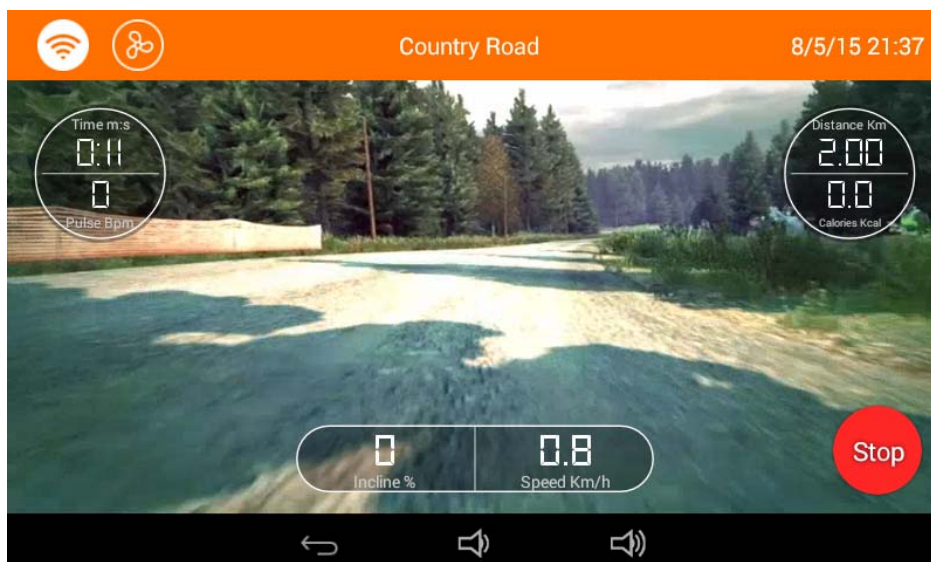

Отрегулируйте скорость и угол наклона тренажёра:

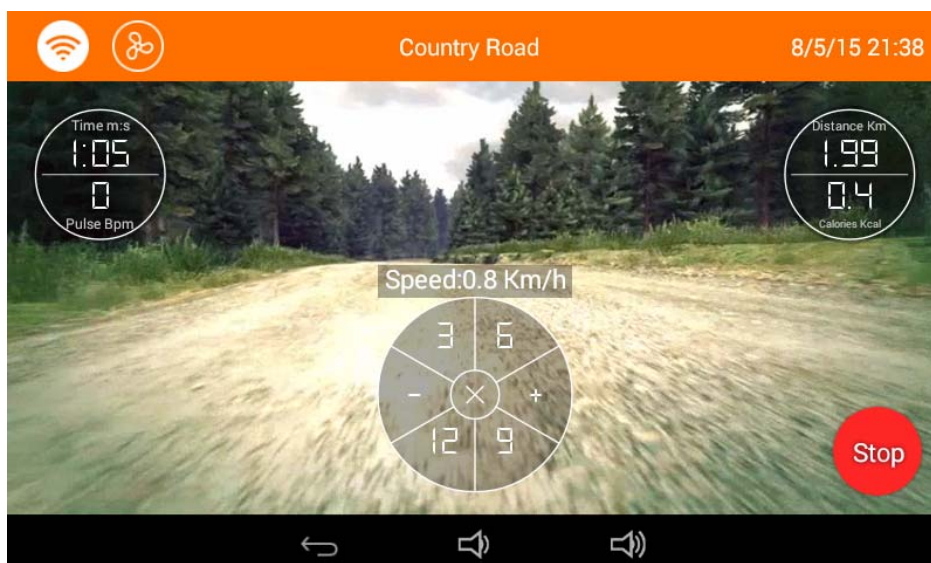

6. Инструкции по работе в режиме МЕДИА:

1) Нажмите кнопку **МЕДИА** :

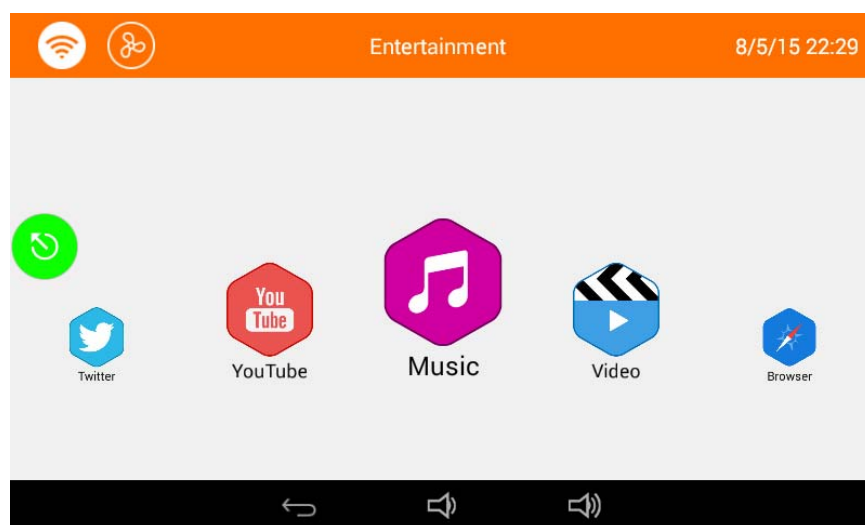

а. Доступ к музыке и видео Вы можете получить через Интернет или USB-порт, подключив к нему аудиоплеер или другое смарт-устройство.

б. Если вы хотите отслеживать прогресс своих тренировок, нажмите кнопку . На дисплее отобразятся основные показатели тренировки, такие как пройденная дистанция, количество сожженных калорий и др.

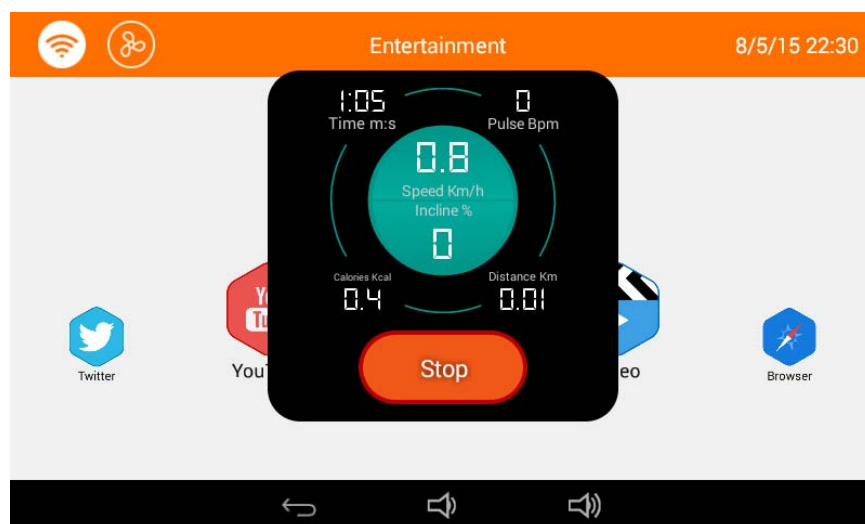

Вы также можете нажать на кнопку с показателями скорости и угла наклона, чтобы перейти к настройке данных параметров.

2) Проверьте ваши достижения (Данная функция действительна, если Вы зарегистрированы в системе)

Нажмите на кнопку .

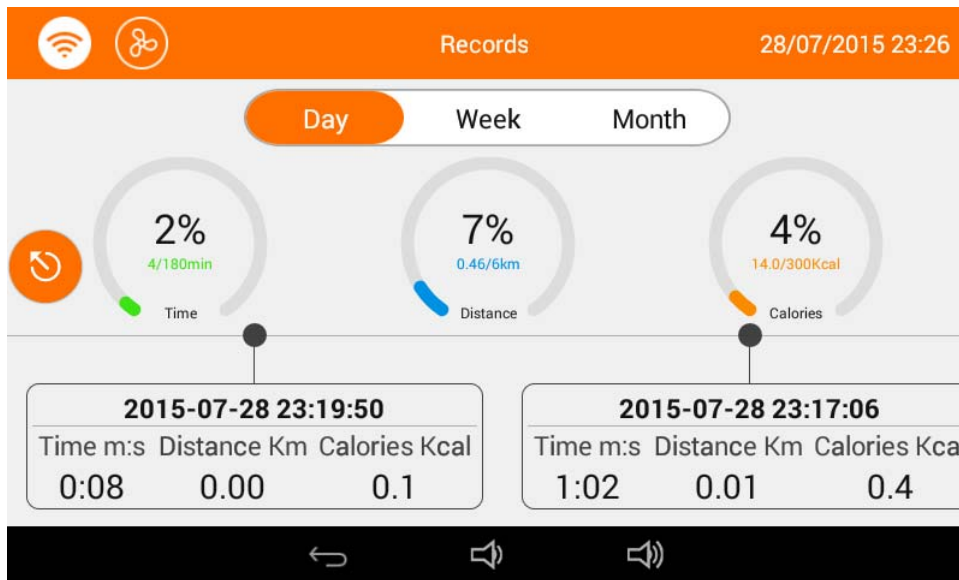

3) Поделитесь своими достижениями:

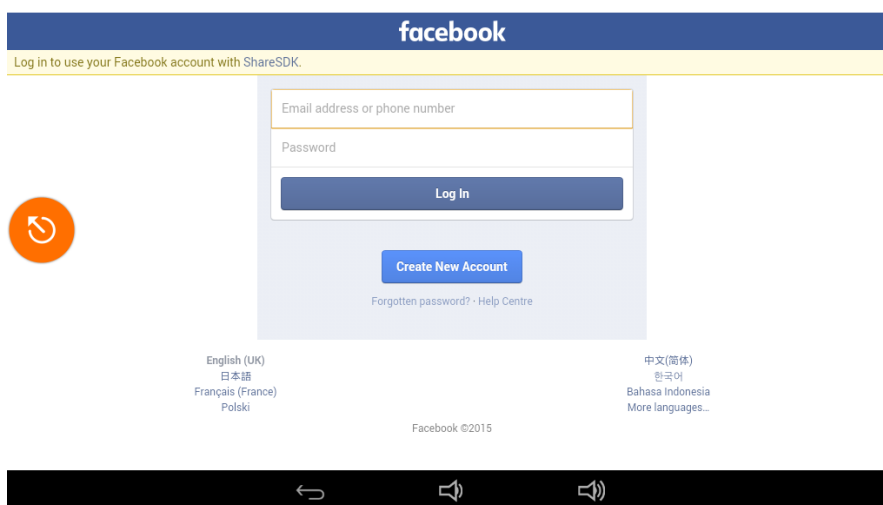
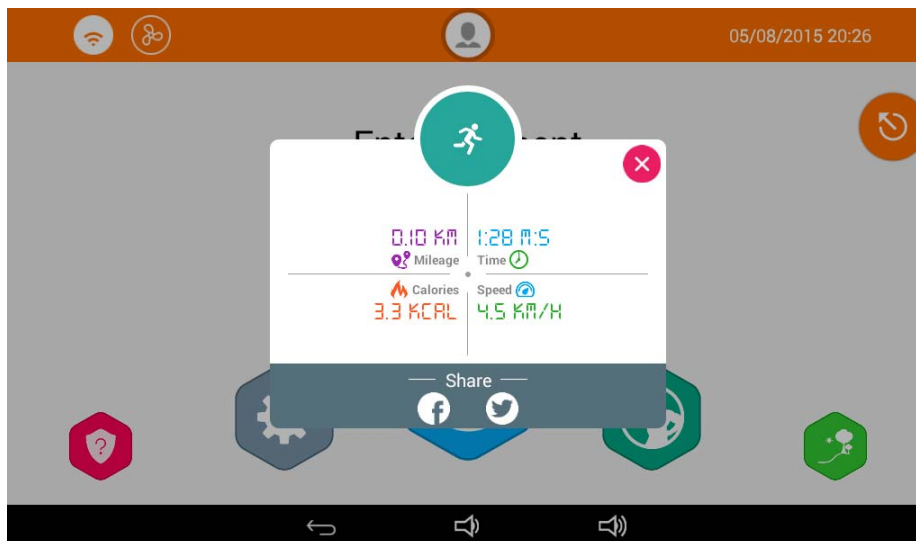

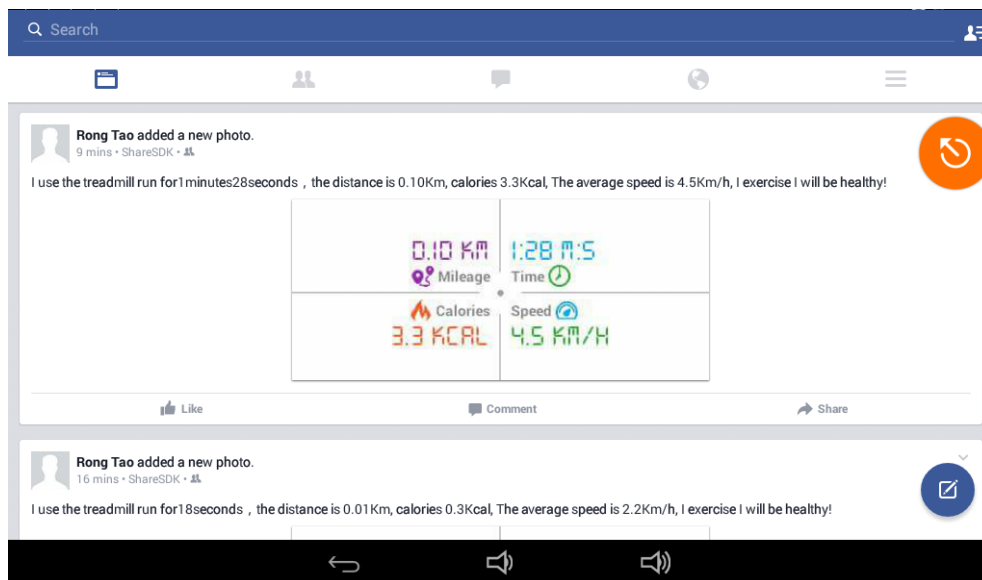

Встроенные программы тренировок 1 ~ 12:

Время		Программа																			
		1	2	3	4	5	6	7	8	9	10	11	12	13	14	15	16	17	18	19	20
Жиросжигающий режим	Скорость	2	3	3	4	5	3	4	5	5	3	4	5	4	4	4	2	3	3	5	3
	Наклон	0	7	7	6	6	5	5	4	4	3	3	2	2	2	2	2	2	3	3	4
Укрепление здоровья	Скорость	2	4	4	5	6	4	6	6	6	4	5	6	4	4	4	2	2	5	4	1
	Наклон	0	3	3	5	5	7	7	9	9	7	7	5	5	3	3	3	3	5	5	7
Режим "шоссе"	Скорость	2	4	4	6	6	4	7	7	7	4	7	7	4	4	4	2	4	5	3	2
	Наклон	0	5	5	5	12	12	5	5	5	12	12	5	5	5	12	12	5	5	5	12
Режим "горы"	Скорость	3	5	5	6	7	7	5	7	7	8	8	5	9	5	5	6	6	4	4	3
	Наклон	0	2	3	4	5	6	7	7	6	5	4	3	2	1	1	2	3	4	5	6
Режим "пляж"	Скорость	2	4	4	5	6	7	7	5	6	7	8	8	5	4	3	3	6	5	4	2
	Наклон	0	2	3	4	5	6	7	7	6	5	4	3	2	1	1	2	3	4	5	6
Повышение пластичности	Скорость	2	4	3	4	5	4	8	7	6	7	8	3	6	4	4	2	5	4	3	2
	Наклон	0	2	3	4	5	6	7	7	6	5	4	3	2	1	1	2	3	4	5	6
Для людей среднего возраста	Скорость	2	3	3	3	4	5	3	4	5	3	4	5	3	3	3	6	6	5	3	3
	Наклон	2	3	4	5	6	7	8	9	9	9	9	9	8	7	6	5	4	3	2	2
Для пожилых людей	Скорость	2	3	3	6	7	7	4	6	7	4	6	7	4	4	4	2	3	4	4	2
	Наклон	0	3	3	5	5	7	7	9	9	7	7	5	5	3	3	3	3	5	5	7
Для тех, кто сидит на диете	Скорость	2	4	4	7	7	4	7	8	4	8	9	9	4	4	4	5	6	3	3	2
	Наклон	0	2	2	2	2	2	2	2	2	2	2	2	2	2	2	2	2	2	2	2
Режим ходьбы	Скорость	2	4	5	6	7	5	4	6	8	8	6	6	5	4	4	2	4	4	3	3
	Наклон	9	8	7	6	5	4	3	3	4	5	6	7	8	9	9	8	7	6	5	4
Для женщин	Скорость	3	4	5	9	5	9	5	5	5	9	5	5	5	5	9	9	8	7	6	3
	Наклон	9	8	7	6	5	4	3	3	4	5	6	7	8	9	9	8	7	6	5	4
Для мужчин	Скорость	2	5	8	10	7	7	10	10	7	7	10	10	6	6	9	9	5	5	4	3
	Наклон	2	2	2	2	2	2	2	2	3	3	3	3	3	3	3	4	4	4	4	4